

[www.hsflamingo.cz](http://www.hsflamingo.cz)

**Flamingo<sup>®</sup>**

## Krbová kamna Flamingo

Česká kamna s dokonalým hořením



## vyberte si svoji barvu ...

---

krémová - metalická

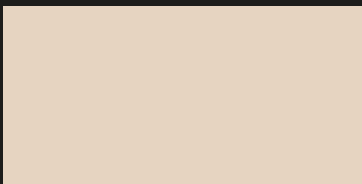

hnědá-sametová

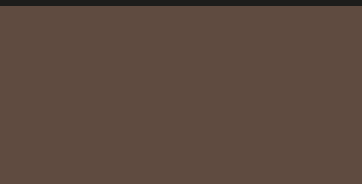

šedá

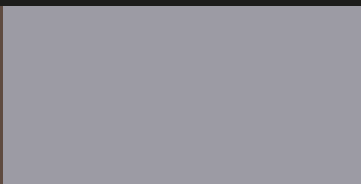

červená



krémová

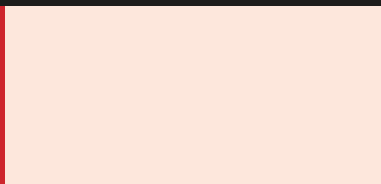

dlažba - žlutá

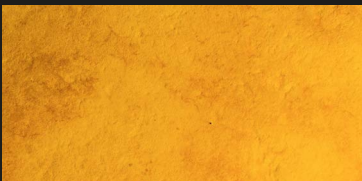

dlažba - béžová

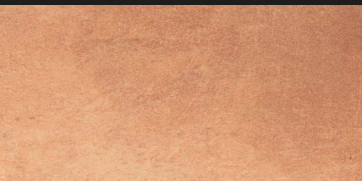

dlažba - bílá

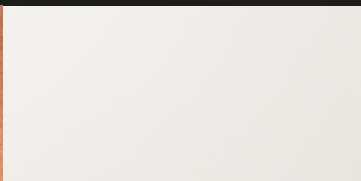

dlažba - ořech



dlažba - bělený dub



dlažba - javor



# HS Flamingo

**Krbová kamna Flamingo** jsou díky své vysoké kvalitě a velmi rozumné ceně velice žádaným artiklem teplovzdušných kamen na českém i evropském trhu. Krbová kamna Flamingo nabízejí standardní možnost externího napojení přívodu vzduchu. Pro co nejefektivnější spalování je přivedený vzduch dále rozdělen na primární (pod rošt), sekundární na oplach skla a terciální pro podporu spalování plynných částic.

Komora je vykonstruovaná tak, aby byla dosažena vysoká účinnost a malá spotřeba paliva, která činí průměrně 2,5 kg na hodinu. Vnitřek spalovacího prostoru tvoří český šamot a litinový rošt. Díky tomu je komora téměř nesmrtelná. Kamna jsou vyrobena z kvalitních materiálů a díky tomu Vám můžeme poskytnout **záruku 5 let**.



## výhody krbových kamen

System spalování je na nejvyšší úrovni a zajišťuje centrální přísun vzduchu z exteriéru a bezpečnost před výbuchem plynných částí pomocí plynulého přísávání čerstvého vzduchu. Inovativní prvek zajišťuje vysokou účinnost, snížení spotřeby paliva až o 40% a zejména šetrnost k životnímu prostředí. Množství popela je minimální. Celý spalovací proces je ovládán dvěma táhly, kdy první slouží k regulaci primárního vzduchu, potřebného k zatopení a rozhoření dřeva. Druhé táhlo slouží k podpoře sekundárního spalování. Jeho otevřením dochází k přísunu předehřátého vzduchu do horní části komory. Tento vzduch se používá k úspornému a co nejeefektivnějšímu průběhu hoření dřeva. Tímto je zajištěna vysoká účinnost a krásné hoření včetně čistého skla.

Krbová kamna Flamingo splňují nej přísnější evropské CE normy (EN 13240, BImSchV - Stufe 2, 15a B-VG, DINplus)



### Externí přívod vzduchu

Výrazně zlepšuje spalovací proces v novostavbách a „utěsněných“ místnostech.



### Konvekční krbová kamna

Krbová kamna Flamingo patří do skupiny konvekčních, tedy zajišťují plynulé proudění ohřátého vzduchu a rovnoměrné vyhřátí místnosti.



### Popelník

Ke snadnému vysypání popela.

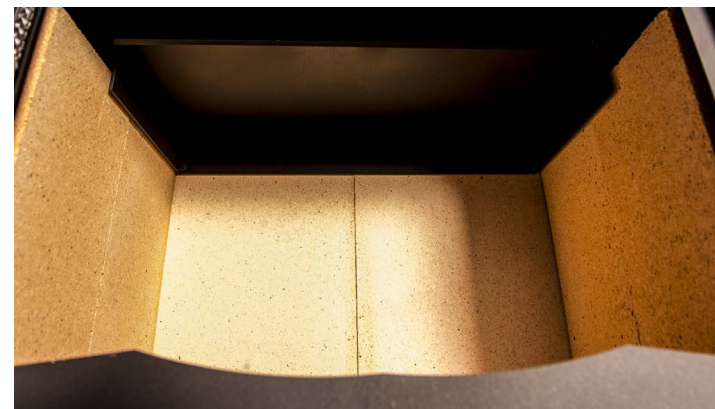

### Šamotová vyzdívka

Šamot je základem pro vysokou účinnost a nízkou spotřebu paliva. Zajišťuje vysoké teploty ve spalovací komoře.

## Technický řez krbovými kamny

Flamingo



## **System spalování**

výkonné, ale šetrné

---

Podařilo se nám vyvinout kamna s velkým rozsahem výkonu a vysokou účinností. Vy budete spokojeni s nízkou spotřebou paliva a nižšími náklady na provoz. Spalovací komoru jsme sestavili dle zkušeností našich zákazníků a v poměru kvality a ceny se dostáváme na nejvyšší příčky.

Je mnoho otázek při výběru krbových kamen. S našimi kamny máte vše vyřešené jednou pro vždy. Výhody jsou na naší straně a my Vám můžeme přinést dokonalé spalování s čistým sklem a nízkou spotřebou dřeva.

- 1 Nejlepší poměr cena/účinnost**
- 2 Horní odvod spalin**
- 3 150mm kouřovod**
- 4 Dvouplášťová, konvekční kamna**
- 5 30mm šamotová vyzdívka**



krbová kamna

# amos



krémová

krémová - metalická

červená

šedá



## technické parametry

Jmenovitý výkon  kW	9
Rozsah celkového výkonu  kW	3 - 12
Účinnost kamen  %	80.72
Spotřeba paliva  kg/hod.	2.5
Provozní tah  Pa	12
Vývod spalin  mm	150
Délka polen  cm	35
Váha  kg	145
Emise CO (při 13% O <sub>2</sub> )  %	0.08
Průměrná teplota spalin  °C	293
Výhřevnost  m <sup>3</sup>	60 - 240
Záruka	5 let

- + Jednička na trhu v poměru cena/kvalita
- + Primární, sekundární a terciální přívod vzduchu
- + Sekundární - dokonalé spalování
- + Oplach skla - vždy čisté sklo
- + Šamotové topeniště
- + Popelník

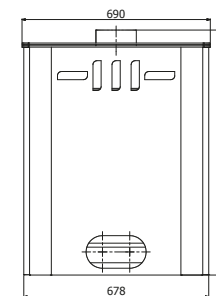
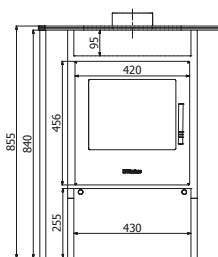
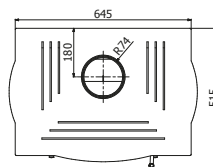

## hnědá sametová

vyrobí HS Flamingo s.r.o.













krbová kamna

# espo I



hnědá - sametová

krémová

krémová - metalická

červená



## technické parametry

Jmenovitý výkon  kW	9
Rozsah celkového výkonu  kW	3 - 12
Účinnost kamen  %	80.72
Spotřeba paliva  kg/hod.	2.5
Provozní tah  Pa	12
Vývod spalin  mm	150
Délka polen  cm	35
Váha  kg	121.5
Emise CO (při 13% O <sub>2</sub> )  %	0.08
Průměrná teplota spalin  °C	293
Výhřevnost  m <sup>3</sup>	60 - 240
Záruka	5 let

- + Jednička na trhu v poměru cena/kvalita
- + Primární, sekundární a terciální přívod vzduchu
- + Sekundární - dokonalé spalování
- + Oplach skla - vždy čisté sklo
- + Šamotové topeniště
- + Popelník

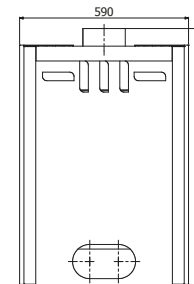
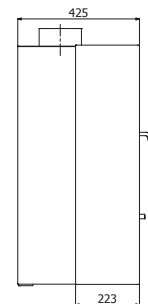
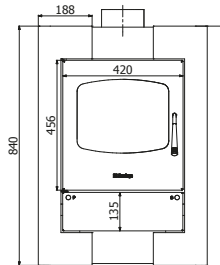
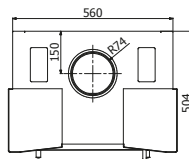

## šedá

vyrobí HS Flamingo s.r.o.













Design Award  
Michael Topf

krbová kamna

# espo II



krémová - metalická

červená

šedá

hnědá - sametová



## technické parametry

Jmenovitý výkon  kW	9
Rozsah celkového výkonu  kW	3 - 12
Účinnost kamen  %	80.72
Spotřeba paliva  kg/hod.	2.5
Provozní tah  Pa	12
Vývod spalin  mm	150
Délka polen  cm	35
Váha  kg	121.5
Emise CO (při 13% O <sub>2</sub> )  %	0.08
Průměrná teplota spalin  °C	293
Výhřevnost  m <sup>3</sup>	60 - 240
Záruka	5 let

- + Jednička na trhu v poměru cena/kvalita
- + Primární, sekundární a terciální přívod vzduchu
- + Sekundární - dokonalé spalování
- + Oplach skla - vždy čisté sklo
- + Šametové topeniště
- + Popelník

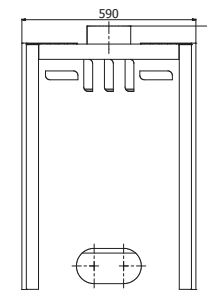
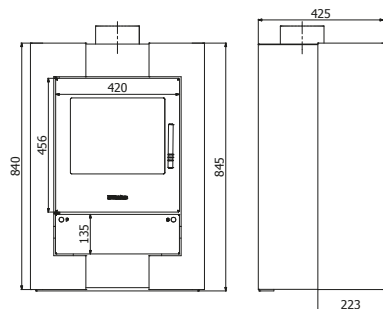
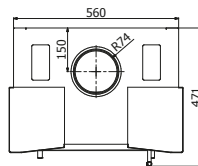

## krémová

vyrábí HS Flamingo s.r.o.













krbová kamna

# evenes



šedá

hnědá - sametová

krémová

krémová - metalická



## technické parametry

Jmenovitý výkon  kW	9
Rozsah celkového výkonu  kW	3 - 12
Účinnost kamen  %	80.72
Spotřeba paliva  kg/hod.	2.5
Provozní tah  Pa	12
Vývod spalin  mm	150
Délka polen  cm	35
Váha  kg	138
Emise CO (při 13% O <sub>2</sub> )  %	0.08
Průměrná teplota spalin  °C	293
Výhřevnost  m <sup>3</sup>	60 - 240
Záruka	5 let

- + Jednička na trhu v poměru cena/kvalita
- + Primární, sekundární a terciální přívod vzduchu
- + Sekundární - dokonalé spalování
- + Oplach skla - vždy čisté sklo
- + Šamotové topeniště
- + Popelník

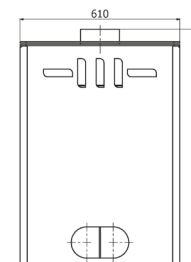
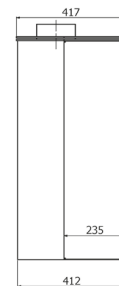
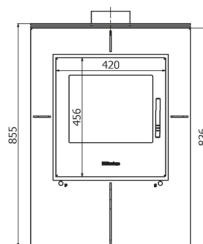
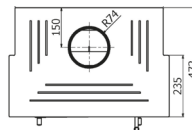

## červená

vyrábí HS Flamingo s.r.o.











krbová kamna

# meland



bělený dub

javor

ořech

běžová



## technické parametry

Jmenovitý výkon  kW	9
Rozsah celkového výkonu  kW	3 - 12
Účinnost kamen  %	80.72
Spotřeba paliva  kg/hod.	2.5
Provozní tah  Pa	12
Vývod spalin  mm	150
Délka polen  cm	35
Váha  kg	118.5
Emise CO (při 13% O <sub>2</sub> )  %	0.08
Průměrná teplota spalin  °C	293
Výhřevnost  m <sup>3</sup>	60 - 240
Záruka	5 let

- + Jednička na trhu v poměru cena/kvalita
- + Primární, sekundární a terciální přívod vzduchu
- + Sekundární - dokonalé spalování
- + Oplach skla - vždy čisté sklo
- + Šamotové topeniště
- + Popelník

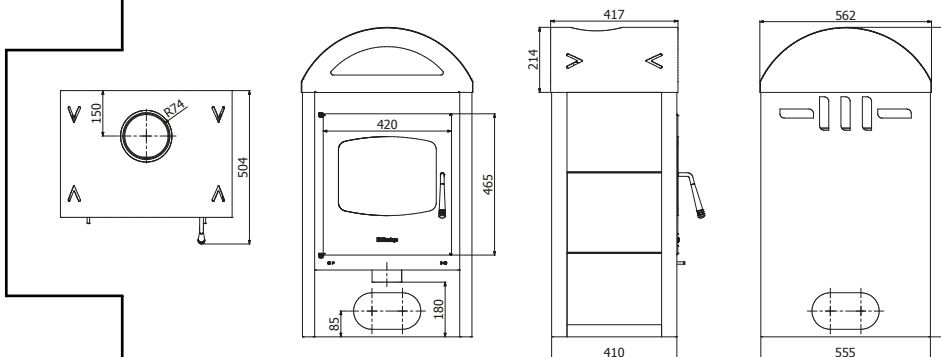

## bílá

vyrábí HS Flamingo s.r.o.



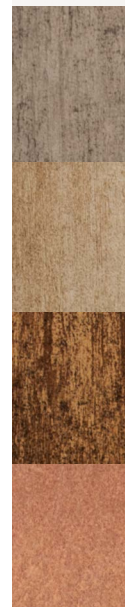

krbová kamna

# vega



bílá

javor

ořech

žlutá



## technické parametry

Jmenovitý výkon  kW	9
Rozsah celkového výkonu  kW	3 - 12
Účinnost kamen  %	80.72
Spotřeba paliva  kg/hod.	2.5
Provozní tah  Pa	12
Vývod spalin  mm	150
Délka polen  cm	35
Váha  kg	116
Emise CO (při 13% O <sub>2</sub> )  %	0.08
Průměrná teplota spalin  °C	293
Výhřevnost  m <sup>3</sup>	60 - 240
Záruka	5 let

- + Jednička na trhu v poměru cena/kvalita
- + Primární, sekundární a terciální přívod vzduchu
- + Sekundární - dokonalé spalování
- + Oplach skla - vždy čisté sklo
- + Šamotové topeniště
- + Popelník

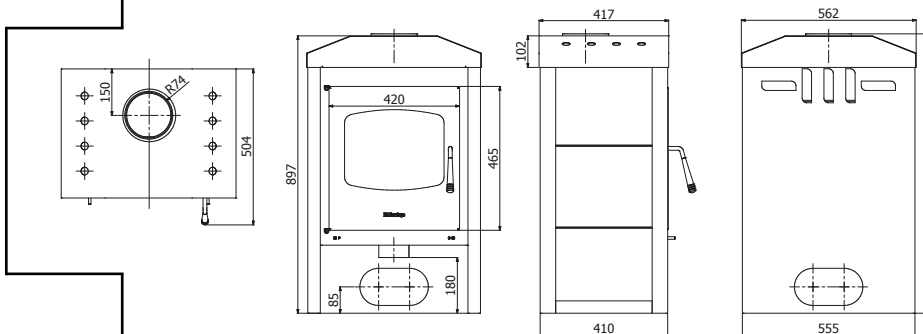

## bělený dub

vyrábí HS Flamingo s.r.o.

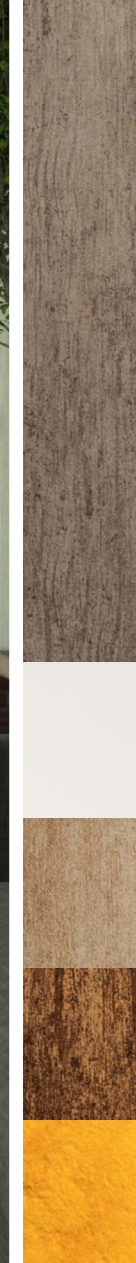

krbová kamna

# stavanger



černo - šedá



## technické parametry

Jmenovitý výkon  kW	9
Rozsah celkového výkonu  kW	3 - 12
Účinnost kamen  %	80.72
Spotřeba paliva  kg/hod.	2.5
Provozní tah  Pa	12
Vývod spalin  mm	150
Délka polen  cm	35
Váha  kg	111
Emise CO (při 13% O <sub>2</sub> )  %	0.08
Průměrná teplota spalin  °C	293
Výhřevnost   m <sup>3</sup>	60 - 240
Záruka	5 let

- + Jednička na trhu v poměru cena/kvalita
- + Primární, sekundární a terciální přívod vzduchu
- + Sekundární - dokonalé spalování
- + Oplach skla - vždy čisté sklo
- + Šamotové topeniště
- + Popelník

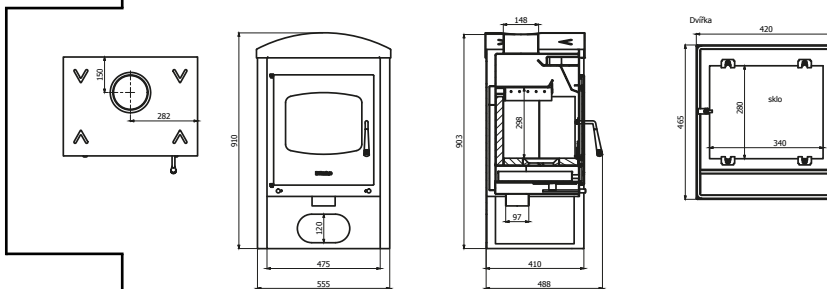

**černá**

vyrábí HS Flamingo s.r.o.





kompletní sortiment na [www.hsflamingo.cz](http://www.hsflamingo.cz)



prodejce:

**HS Flamingo s.r.o.**, třída Osvobození 65, CZ - 550 01 Broumov, Česká republika  
tel.: +420 491 422 647, fax: +420 491 521 140  
email: [info@hsflamingo.cz](mailto:info@hsflamingo.cz), [www.hsflamingo.cz](http://www.hsflamingo.cz)

Kontakt pre slovenských zákazníkov  
tel.: 041/4214558 | e-mail: [info@hsflamingo.sk](mailto:info@hsflamingo.sk)